

MAZ-6600RU

MULTI-CHANNEL AND MATRIX PA AMPLIFIER
AMPLIFICADOR DE MEGAFONÍA MATRICIAL Y MULTICANAL
AMPLIFICATEUR DE PUBLIC ADDRESS MATRICIEL ET MULTICANAL
AMPLIFICADOR DE MEGAFONIA COM MATRIZ E MULTICANAL



INSTRUCTION MANUAL/MANUAL DE USUARIO/
MODE D'EMPLOI/MANUAL DE INSTRUÇÕES

FONESTAR

DESCRIPTION

- Multizone amplifier with matrix with 5 input channels to 6 output zones with independent volume control.
- USB/SD player with digital FM radio tuner.
- Suitable for commercial installations with several zones and different musical programs.

CONTROLS AND FUNCTIONS

FRONT PANEL

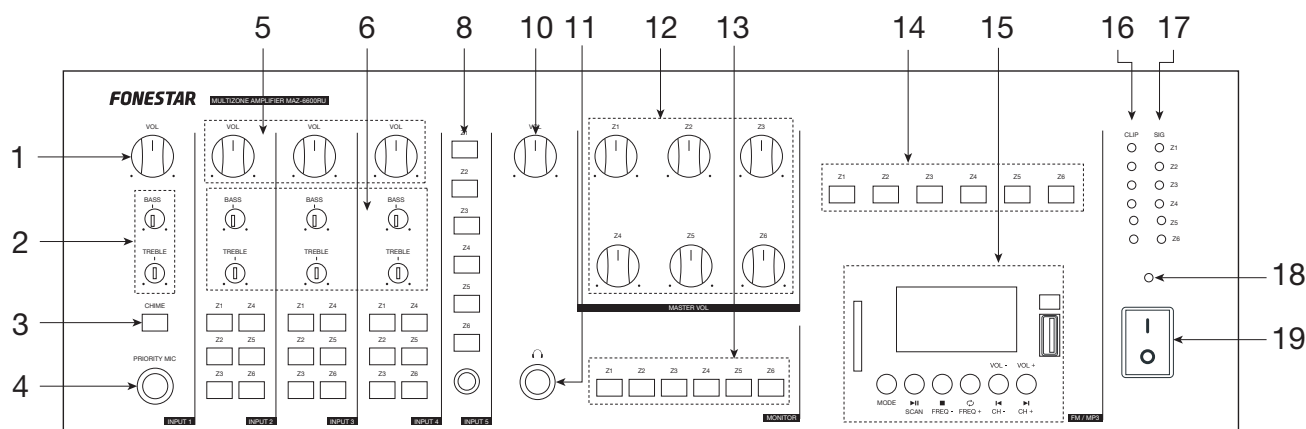

- INPUT 1:** input 1 volume control.
- BASS/TREBLE (INPUT 1):** strengthens or weakens the bass and treble frequencies from channel 1, ± 10 dB.
- CHIME:** button that activates the musical chimes. The audio in the rest of the inputs is automatically cut off and only the mic input INPUT 1 can be heard.
- PRIORITY MIC:** priority mic. level input, 6.3 mm jack connector.
- INPUT 2-4:** volume controls for inputs 2-4.
- BASS/TREBLE (INPUT 2-4):** strengthens or weakens the bass/treble frequencies in channels 2-4, ± 10 dB.
- ZONE 1-6 (INPUT 2-4):** controls for allocating the corresponding input signal to one or several output zones. To allocate one input channel to one or several output zones, press the output zone buttons (ZONE 1 to 6) in the corresponding input channel, depending on the which one you want the selected input channel to be heard through.
- ZONE 1-6 (INPUT 5):** controls for allocating the input 5 signal to one or several output zones. To allocate input channel 5 to one or several output zones, press the output zone buttons (ZONE 1 to 6), depending on which one you want it to be heard through.
- INPUT 5:** line level aux input, 3.5 mm jack connector.
- HEADPHONES:** headphone output volume control.
- Headphone output, 6.3 mm jack connector.
- ZONE 1-6:** output zone volume controls.
- MON 1-6:** controls for allocating the required output zone signal to the monitor output (headphones). To allocate the required output zone to the headphone output, press the corresponding MON 1-6 button.
- ZONE 1-6 (FM/MP3):** controls for allocating the USB/SD player module and radio tuner signal to one or several output zones. To allocate this channel, press the output zone buttons (ZONE 1 to 6) you want to hear it through.
- USB/SD player module with digital FM tuner.
- CLIP Z1-Z6:** LED clip indicators for output zones 1 to 6. They light up red when the level in the corresponding output zone is very high. Lower the volume using the corresponding controls until the LED indicator does not light up or it does so occasionally.
- SIGNAL Z1-Z6:** LED indicators for output zone 1 to 6 signals. They light up green when a signal is detected in the corresponding output zones.
- LED power indicator for the device (blue).
- POWER:** amplifier on/off switch.

USB/SD/FM PLAYER WITH REMOTE CONTROL

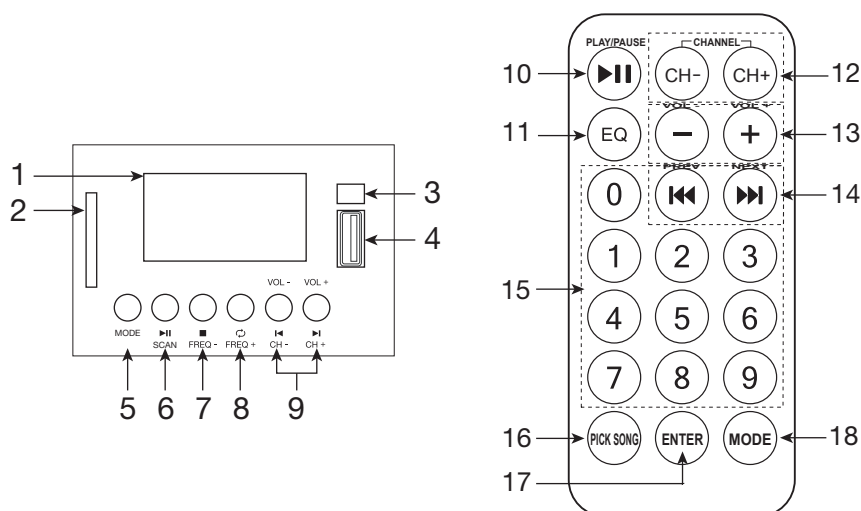

- 1.- Player module information display.
- 2.- Slot for SD card connection.
- 3.- IR sensor for remote control.
- 4.- Connection port for USB storage devices.
- 5.- **MODE**: a short press of this button allows you to switch between the following operating modes: USB, SD and FM radio.

A long press allows you to access the player's menu to configure different parameters for each of the modes. Use the ◀ and ▶ buttons to scroll up and down through the displayed options and ▶▶ to validate the highlighted option. The menu options for each mode are explained below:

- In player mode:
 - EQ: NORMAL, POP, ROCK, JAZZ, CLASSIC y COUNTRY.
 - PLAY MODE: ALL, REPEAT ONE, REPEAT FOLDER, RANDOM AND BROWSER.
 - CHANGE DEVICE: SD Card (SD) y UDISK (USB).
 - CARD FOLDER or U-DISK FOLDER: folder navigation to select the track to be played.
 - DELETE FILES: deletes files.
 - EXIT: exit menu.
 - In radio mode:
 - AUTO SEARCH: station auto search.
 - DELETE STATION: delete a particular station.
 - DELETE ALL STATIONS: delete all tuned stations.
 - EXIT.
- 6.- ▶▶ **SCAN**: **SCAN**: in player mode, plays/pauses audio playback; in FM mode, it automatically memorises all detected frequencies with sufficient signal quality.
 - 7.- ■ **FREQ-**: in USB and SD mode stops playback; in radio mode it allows fine tuning of the tuned FM frequency in 0.1 MHz increments.
 - 8.- ↻ **FREQ+**: in player mode, allows to select the repeat mode: ALL, REPEAT ONE, REPEAT FOLDER, RANDOM AND BROWSER. In radio mode it allows fine tuning of the tuned FM frequency in 0.1 MHz increments.
 - 9.- ◀▶ - **CH-/CH+**: in player mode, a short press allows to skip to the previous/next audio track; in radio mode, a short press allows to skip to the previous/next stored station. A long press on these buttons decreases/increases the volume of the player.
 - 10.- ▶▶: in player mode, plays/pauses audio playback; in FM mode, it automatically memorises all frequencies that are detected with sufficient signal quality.
 - 11.- **EQ**: in player mode, allows you to switch between the different equalisations available: NORMAL, POP, ROCK, JAZZ, CLASSIC and COUNTRY.

- 12.- **CH-/CH+**: in radio mode, a short press allows to skip to the previous/next stored station.
- 13.- **VOL-/VOL+**: allow you to increase/decrease the volume of the player..
- 14.- **◀/▶**: in player mode, allows you to skip to the previous/next audio track.
- 15.- **0-9**: number buttons. In USB and SD mode, direct selection to play a specific audio track. In radio mode, they allow to select the stations stored in memory.
- 16.- **PICK SONG**: in USB and SD mode, allows you to select the track to be played. Use the **◀** and **▶** buttons to scroll up and down through the displayed options and **▶||** to validate the highlighted option.
- 17.- **ENTER**: enters the player's menu to configure different parameters for each of the modes. Use the **◀** and **▶** buttons to scroll up and down through the displayed options and **▶||** to validate the highlighted option. The menu options for each mode are explained below:
- In player mode:
 - EQ: NORMAL, POP, ROCK, JAZZ, CLASSIC y COUNTRY.
 - PLAY MODE: ALL, REPEAT ONE, REPEAT FOLDER, RANDOM AND BROWSER.
 - CHANGE DEVICE: SD Card (SD) y UDISK (USB).
 - CARD FOLDER or U-DISK FOLDER: folder navigation to select the track to be played.
 - DELETE FILES: deletes files.
 - EXIT: exit menu.
 - In radio mode:
 - AUTO SEARCH: station auto search.
 - DELETE STATION: delete a particular station.
 - DELETE ALL STATIONS: delete all tuned stations.
 - EXIT.
- 18.- **MODE**: a short press of this button allows you to switch between the following operating modes: USB, SD and FM radio.

REAR PANEL

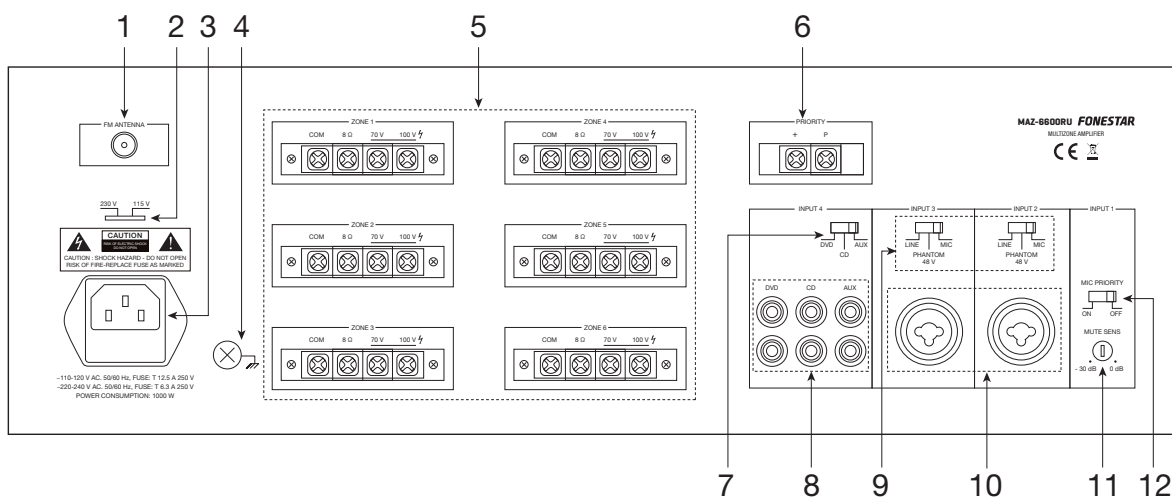

- 1.- **FM ANTENNA:** antena input for the digital FM tuner.
- 2.- Power supply voltage selector.
- 3.- Input for AC mains connection.
- 4.- Earth screw, to be used if it is not incorporated in the mains.
- 5.- **ZONE 1-6:** output for the speakers in each zone. For low impedance 8 Ω speaker connection and high impedance 100/70 V lines. Connect the speaker line between the COM terminal and the impedance or line in the required voltage (V).
- 6.- **PRIORITY:** INPUT 1 priority terminals using contact closure. Shortcircuit these terminals to activate priority in input 1. The rest of the inputs will be silenced automatically.
- 7.- Operating mode selector for INPUT 4. Move the switch to the DVD, CD or AUX position, depending on the input you are going to use. The inputs have a different sensitivity level.
- 8.- **INPUT 4:** aux line inputs, 2 x RCA connectors. Move the switch on the upper part of the inputs to the appropriate position depending on the input being used.
- 9.- **LINE/PHANTOM 48 V/MIC:** sensitivity switches for inputs 2-3 and 48 V phantom power. These switches have three positions:
 - **LINE:** in this position, line level audio sources, CD players, etc. can be connected to inputs 2-3.
 - **PHANTOM 48 V:** in this position, electret condenser microphones that require 48 V phantom power can be connected to inputs 2-3.
 - **MIC:** in this position, 30-600 Ω low impedance dynamic microphones can be connected to inputs 2-3.
- 10.- **INPUT 2-3:** entradas de micrófono/línea, conectores combo (XLR y jack 6'3 mm).
- 11.- **PRIORITY:** interruptor de funcionamiento de la prioridad para la entrada INPUT 1. En la posición OFF, la entrada 1 no tendrá prioridad con respecto al resto de entradas. Sitúe el interruptor en la posición ON y la entrada 1 tendrá prioridad sobre el resto de las entradas, que se atenuarán dependiendo del nivel seleccionado con el control MUTE SENS.
- 12.- **MUTE SENS:** control for activating/deactivating priority in INPUT 1. Turn the control wheel clockwise to its maximum and the rest of the inputs will weaken automatically when a signal is detected in INPUT 1. Turn it anti-clockwise and the priority function will go to its minimum level.

CONEXIÓN

- Realice las conexiones con el amplificador y todos los componentes de la instalación apagados y desconectados de la alimentación.
- Conecte un micrófono en la entrada **PRIORITY MIC (INPUT 1)** situada en el panel frontal. Puede regular el nivel de atenuación de esta entrada con el control **MUTE SENS** situado en el panel posterior del equipo.
- Conecte los equipos de audio o micrófonos deseados a las entradas correspondientes. Si conecta un micrófono dinámico en la entrada 2 ó 3, sitúe el selector en la posición **MIC**. Si conecta un micrófono de condensador, sitúe el selector en la posición **PHANTOM 48 V**.

Si conecta una fuente de nivel de línea en la entrada 2 ó 3, sitúe el selector en la posición **LINE**.

- Si lo desea, puede conectar una fuente de nivel de línea en la entrada **INPUT 4** habilitada para ello. Coloque el selector situado justo encima de las entradas en la posición correspondiente dependiendo de la entrada que haya utilizado.
- Si lo desea, conecte una fuente de nivel de línea en la entrada **INPUT 5** situada en el panel frontal. Asigne esta entrada a las zonas de salida deseadas con los controles **ZONE 1-6** de la entrada 5.
- Si utiliza la salida de baja impedancia 8Ω debe conectar los altavoces en un circuito serie/paralelo de manera que la impedancia de carga de los altavoces sea igual a la impedancia de salida del amplificador y que la potencia suministrada por el amplificador no supere la soportada por los altavoces.
- Si utiliza la salida de líneas de alta impedancia 100 V ó 70 V debe conectar todos los altavoces en paralelo y la suma de la potencia de todos los altavoces no debe superar la potencia suministrada por el amplificador.
- Alimente el amplificador mod. **MAZ-6600RU** utilizando la toma de alimentación CA.
- Una vez realizadas las conexiones según sus necesidades, conecte los aparatos a la toma de corriente y enciéndalos. Tras su uso, no olvide apagar y desconectar el aparato de la toma de corriente.

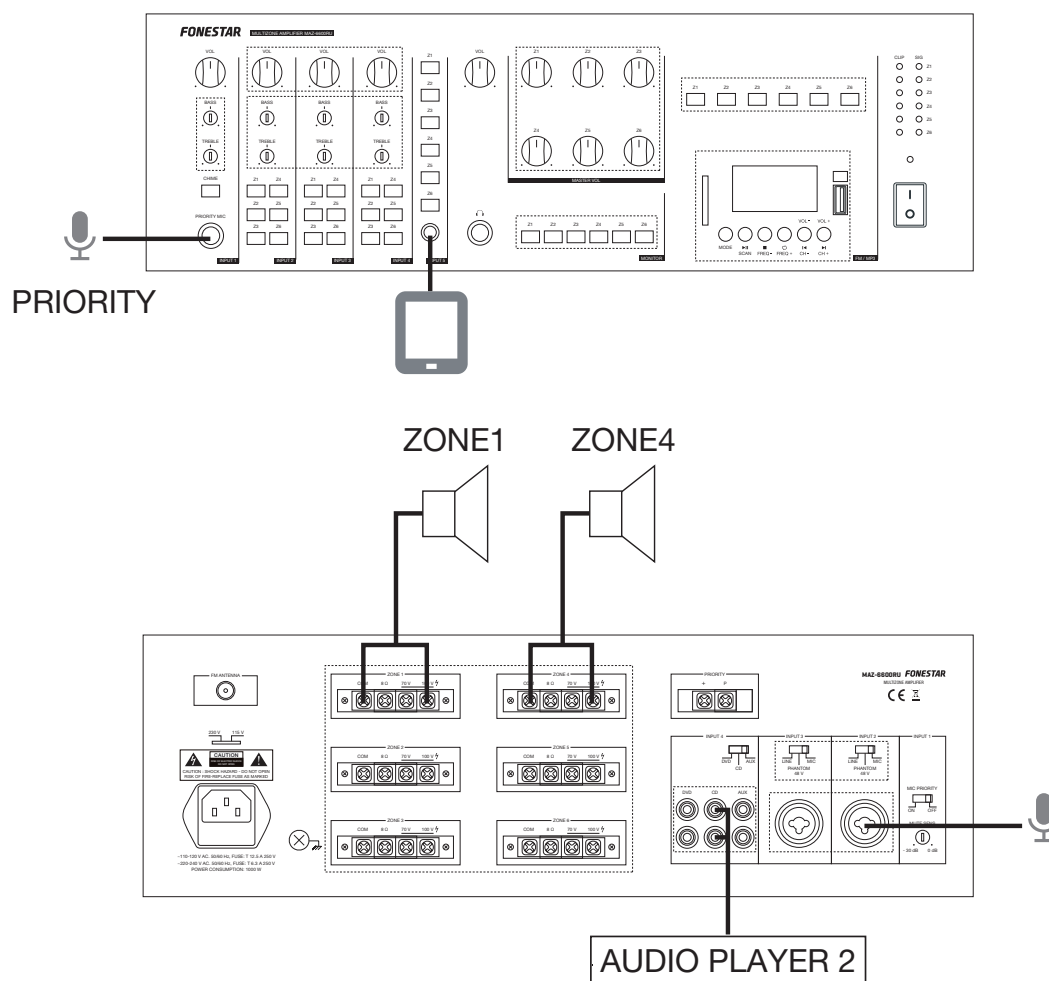

TECHNICAL ESPECIFICATIONS

MAZ-6600RU	
FEATURES	Matrix and multi-channel amplifier. Matrix allocation of 5 input channels to 6 output zones. USB/SD player. Digital FM tuner. 6 zones with independent volume control. Phantom power supply. Musical alert tones. Priority paging. Includes remote control for USB/SD/FM player.
POWER	6 x 100 W RMS
RESPONSE	80-18,000 Hz \pm 3 dB
DISTORTION	Harmonic: < 0.5%
S/N RATIO	Microphones: > 65 dB Aux: > 75 dB
INPUTS	1 unbalanced mic., 6.3 mm jack, 4 mV RMS 2 balanced mics/lines, combo (XLR and 6.3 mm jack) 4 mV RMS / 400 mV RMS, switchable 1 DVD/CD/AUX stereo aux, 2 x RCA 220 mV RMS, 160 mV RMS, 110 mV RMS, selectable 1 stereo aux, 3.5 mm jack, 200 mV RMS
OUTPUTS	1 stereo monitor, 6.3 mm jack
CONTROLS	6 zone buttons 1 to 6 for each of input channels 2 to 5 and USB/SD/FM player Channels 1 to 4: volume, bass and treble control Zones 1 to 6: volume control, monitor selector switch Monitor volume
PLAYER	USB/SD player and digital FM tuner with preset channels and auto scan
PHANTOM	48 V in mics 2 and 3, selectable
PRIORITY	Mic. 1 through signal level or contact closure, selectable
IMPEDANCE	6 zones: 8 Ω and 100 and 70 V lines, screw terminals
POWER SUPPLY	230/115 V AC, 1,000 W maximum
DIMENSIONS	420 x 133 x 376 mm depth. 3 U 19" rack
ACCESSORIES	FM antenna Mounts for assembling in 19" rack

DESCRIPCIÓN

- Amplificador de megafonía con matriz de 5 canales de entrada a 6 zonas de salida con control independiente de volumen.
- Reproductor USB/SD con sintonizador digital de radio FM.
- Indicado para instalaciones comerciales con varias zonas y diferentes programas musicales.

CONTROLES Y FUNCIONES

PANEL FRONTAL

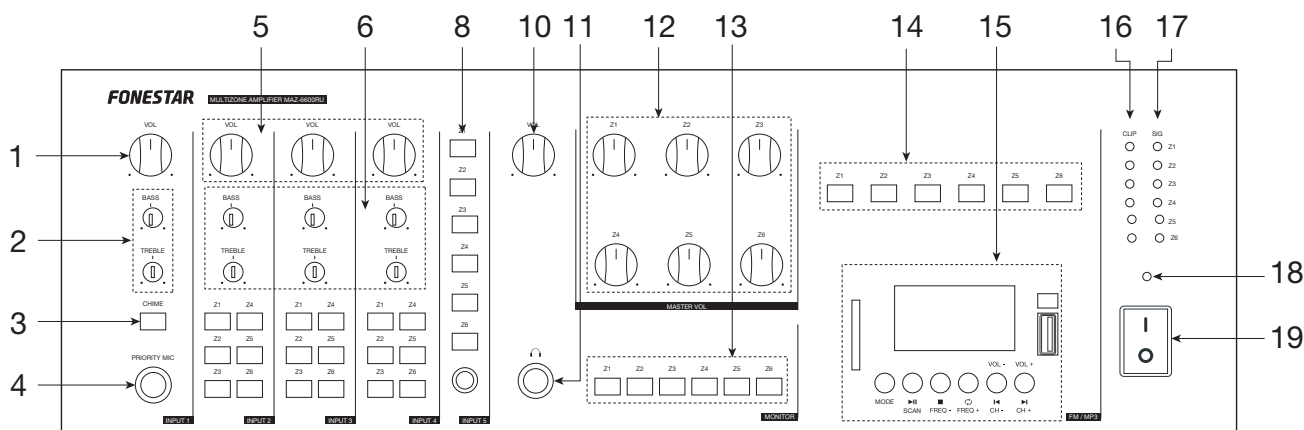

- 1.- **INPUT 1:** control de volumen de la entrada 1.
- 2.- **BASS/TREBLE (INPUT 1):** refuerza o atenúa las frecuencias graves y agudas del canal 1, ± 10 dB.
- 3.- **CHIME:** botón que activa los tonos musicales de aviso. Se corta automáticamente el audio del resto de las entradas, escuchándose únicamente la entrada de micro INPUT 1.
- 4.- **PRIORITY MIC:** entrada de nivel de micro con prioridad, conector jack 6'3 mm.
- 5.- **INPUT 2-4:** controles de volumen de las entradas 2-4.
- 6.- **BASS/TREBLE (INPUT 2-4):** refuerza o atenúa las frecuencias graves/agudas de los canales 2-4, ± 10 dB.
- 7.- **ZONE 1-6 (INPUT 2-4):** controles que permiten asignar la señal de la entrada correspondiente a una o varias zonas de salida. Para asignar un canal de entrada a una o varias zonas de salida, presione en el canal de entrada correspondiente los botones de las zonas de salida (ZONE 1 a 6) por el que desea que se escuche el canal de entrada seleccionado.
- 8.- **ZONE 1-6 (INPUT 5):** controles que permiten asignar la señal de la entrada 5 a una o varias zonas de salida. Para asignar el canal de entrada 5 a una o varias zonas de salida, presione los botones de las zonas de salida (ZONE 1 a 6) por las que desea que se escuche.
- 9.- **INPUT 5:** entrada auxiliar de nivel de línea, conector jack 3'5 mm.
- 10.- **HEADPHONES:** control de volumen de la salida de auriculares.
- 11.- Salida de auriculares, conector jack 6'3 mm.
- 12.- **ZONE 1-6:** controles de volumen de las zonas de salida.
- 13.- **MON 1-6:** controles que permiten asignar la señal de la zona de salida deseada a la salida monitor (auriculares). Para asignar la zona de salida deseada a la salida de auriculares, presione el botón correspondiente MON 1-6.
- 14.- **ZONE 1-6 (FM/MP3):** controles que permiten asignar la señal del módulo reproductor USB/SD y sintonizador de radio a una o varias zonas de salida. Para asignar este canal, presione los botones de las zonas de salida (ZONE 1 a 6) por las que desea que se escuche.
- 15.- Módulo reproductor USB/SD con sintonizador digital FM.
- 16.- **CLIP Z1-Z6:** indicadores luminosos de clip de las zonas de salida 1 a 6. Se encienden en color rojo cuando la zona correspondiente de salida tiene un nivel muy alto. Disminuya el volumen con los controles correspondientes hasta que el indicador luminoso no se encienda o lo haga ocasionalmente.
- 17.- **SIGNAL Z1-Z6:** indicadores luminosos de señal de las zonas de salida 1 a 6. Se encienden en color verde cuando se detecta señal en las zonas de salida correspondientes.
- 18.- Indicador luminoso de encendido (azul) del equipo.
- 19.- **POWER:** interruptor de encendido/apagado del amplificador.

REPRODUCTOR Y MANDO A DISTANCIA

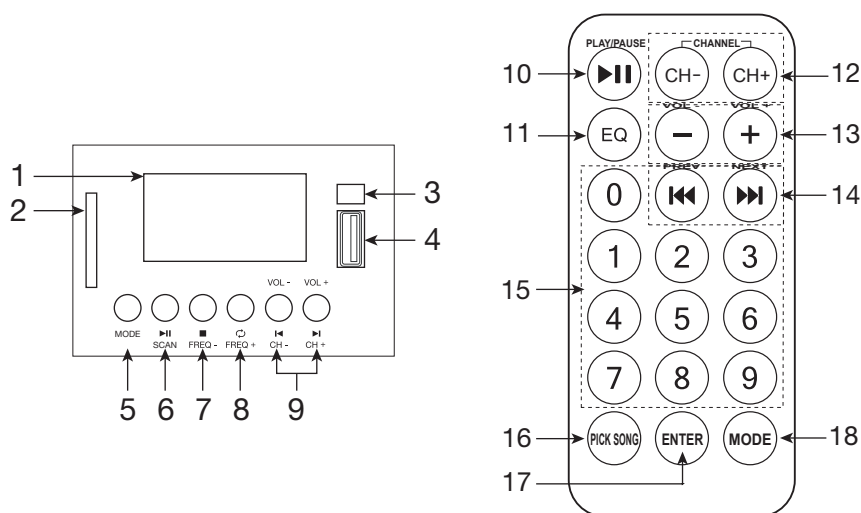

- 1.- Pantalla de información del módulo reproductor.
- 2.- Ranura para la conexión de tarjetas SD.
- 3.- Sensor IR para mando a distancia.
- 4.- Puerto de conexión de dispositivos de almacenamiento USB.
- 5.- **MODE**: una pulsación corta de este botón permite cambiar de modo de funcionamiento entre: USB, SD y radio FM.

Una pulsación larga le permite acceder al menú del reproductor para configurar distintos parámetros de cada uno de los modos. Utilice los botones ◀ y ▶ para desplazarse arriba y abajo por la opciones que aparecen en pantalla y ▶|| para validar la opción destacada. A continuación se explican las opciones de menú para cada modo:

- En modo reproductor:
 - EQ (ECUALIZACIÓN): NORMAL, POP, ROCK, JAZZ, CLASSIC y COUNTRY.
 - PLAY MODE (MODO DE REPRODUCCIÓN): ALL (TODO), REPEAT ONE (REPETIR UNA), REPEAT FOLDER (REPETIR CARPETA), RANDOM (ALEATORIO) Y BROWSER (reproduce los primeros 10 segundos de cada pista).
 - CHANGE DEVICE (CAMBIAR DISPOSITIVO): SD Card (SD) y UDISK (USB).
 - CARD FOLDER o U-DISK FOLDER: navegación por carpetas para seleccionar la pista a reproducir.
 - DELETE FILES: borrar archivos.
 - EXIT: salir de menú.
 - En modo radio:
 - AUTO SEARCH: búsqueda automática de emisoras.
 - DELETE STATION: borrar una emisora determinada.
 - DELETE ALL STATIONS: borrar todas las emisoras sintonizadas.
 - EXIT (SALIR DE MENÚ).
- 6.- **▶|| SCAN**: en modo reproductor, inicia/pausa la reproducción de audio; en modo FM, realiza la memorización automática de todas las frecuencias que se detectan con una calidad de señal suficiente.
 - 7.- **■ FREQ-**: en modo USB y SD detiene la reproducción; en modo radio permite hacer un ajuste fino de la frecuencia FM sintonizada en decrementos de 0'1 MHz.
 - 8.- **⌚ FREQ+**: en modo reproductor, permite seleccionar el modo de repetición: ALL (TODO), REPEAT ONE (REPETIR UNA), REPEAT FOLDER (REPETIR CARPETA), RANDOM (ALEATORIO) Y BROWSER (reproduce los primeros 10 segundos de cada pista). En modo radio permite hacer un ajuste fino de la frecuencia FM sintonizada en incrementos de 0'1 MHz.
 - 9.- **◀/▶ - CH-/CH+**: en modo reproductor, una pulsación corta permite pasar a la anterior/siguiente pista de audio; en modo radio, una pulsación corta permite pasar a la anterior/siguiente emisora memorizada. Una pulsación larga de estos botones disminuye/aumenta el volumen del reproductor.

- 10.- **▶||**: en modo reproductor, inicia/pausa la reproducción de audio; en modo FM, realiza la memorización automática de todas las frecuencias que se detectan con una calidad de señal suficiente.
- 11.- **EQ**: en modo reproductor, permite cambiar entre las diferentes ecualizaciones existentes: NORMAL, POP, ROCK, JAZZ, CLASSIC y COUNTRY.
- 12.- **CH-/CH+**: en modo radio, una pulsación corta permite pasar a la anterior/siguiente emisora memorizada.
- 13.- **VOL-/VOL+**: permiten aumentar/disminuir el volumen del reproductor.
- 14.- **◀|▶**: en modo reproductor, permite pasar a la anterior/siguiente pista de audio.
- 15.- **0-9**: botones numéricos. En modo USB y SD, selección directa para reproducir una pista de audio determinada. En modo radio, permiten seleccionar las emisoras almacenadas en la memoria.
- 16.- **PICK SONG**: en modo USB y SD, permite seleccionar la pista a reproducir. Utilice los botones **◀|▶** para desplazarse arriba y abajo por la opciones que aparecen en pantalla y **▶||** para validar la opción destacada.
- 17.- **ENTER**: accede al menú del reproductor para configurar distintos parámetros de cada uno de los modos. Utilice los botones **◀|▶** para desplazarse arriba y abajo por la opciones que aparecen en pantalla y **▶||** para validar la opción destacada. A continuación se explican las opciones de menú para cada modo:
 - En modo reproductor:
 - EQ (ECUALIZACIÓN): NORMAL, POP, ROCK, JAZZ, CLASSIC y COUNTRY.
 - PLAY MODE (MODO DE REPRODUCCIÓN): ALL (TODO), REPEAT ONE (REPETIR UNA), REPEAT FOLDER (REPETIR CARPETA), RANDOM (ALEATORIO) Y BROWSER (reproduce los primeros 10 segundos de cada pista).
 - CHANGE DEVICE (CAMBIAR DISPOSITIVO): SD Card (SD) y UDISK (USB).
 - CARD FOLDER o U-DISK FOLDER: navegación por carpetas para seleccionar la pista a reproducir.
 - DELETE FILES: borrar archivos.
 - EXIT: salir de menú.
 - En modo radio:
 - AUTO SEARCH: búsqueda automática de emisoras.
 - DELETE STATION: borrar una emisora determinada.
 - DELETE ALL STATIONS: borrar todas las emisoras sintonizadas.
 - EXIT (SALIR DE MENÚ).
- 18.- **MODE**: una pulsación corta de este botón permite cambiar de modo de funcionamiento entre: USB, SD y radio FM.

PANEL POSTERIOR

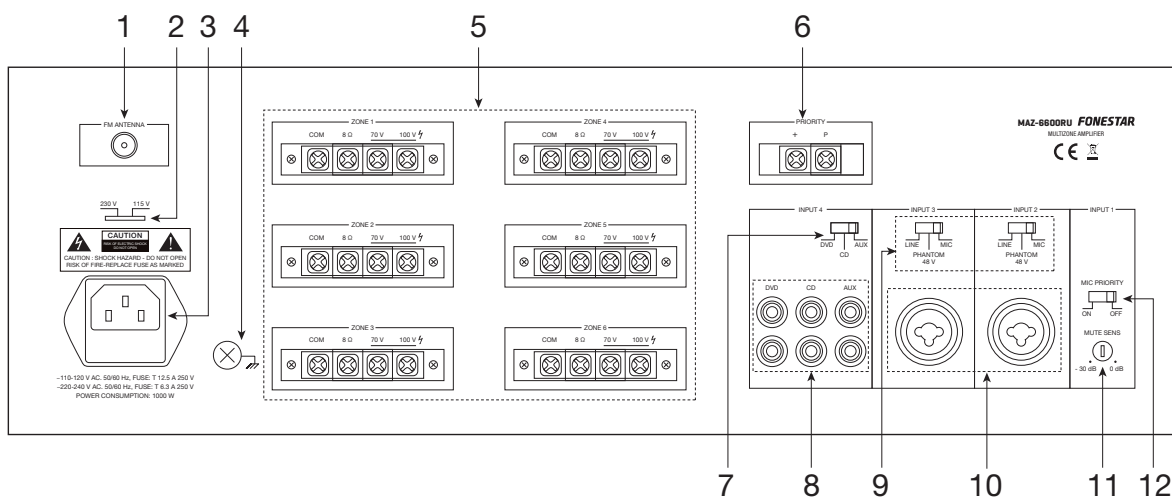

- 1.- **FM ANTENNA:** entrada de antena para el sintonizador digital FM.
- 2.- Selector de voltaje de alimentación.
- 3.- Entrada para conexión del cable de alimentación CA.
- 4.- Tornillo para toma de tierra, para usar en el caso de que la toma de corriente no la tenga incorporada.
- 5.- **ZONE 1-6:** salida para altavoces de cada zona. Para la conexión de altavoces en baja impedancia 8Ω y en alta impedancia líneas de 100/70 V. Conectar la línea de altavoces entre el terminal COM y la impedancia o línea en voltios (V) deseada.
- 6.- **PRIORITY:** terminales de prioridad de la entrada INPUT 1 por cierre de contactos. Cortocircuite estos terminales para activar la prioridad de la entrada 1. El resto de entradas se silenciarán automáticamente.
- 7.- Selector de modo de funcionamiento de la entrada INPUT 4. Sitúe el selector en la posición DVD, CD o AUX, dependiendo de la entrada que vaya a utilizar. Las entradas tienen diferente nivel de sensibilidad.
- 8.- **INPUT 4:** entradas de línea auxiliar, conectores 2 x RCA. Coloque el selector situado en la parte superior de las entradas en la posición adecuada dependiendo de la entrada que esté utilizando.
- 9.- **LINE/PHANTOM 48 V/MIC:** conmutadores de sensibilidad de las entradas 2-3 y alimentación phantom
 - **48 V.** Estos conmutadores tienen tres posiciones:
 - **LINE:** en esta posición, a las entradas 2-3 pueden conectarse fuentes de audio de nivel de línea: reproductores de CD, etc.
 - **PHANTOM 48 V:** en esta posición, a las entradas 2-3 pueden conectarse micrófonos de condensador electret que requieran alimentación phantom 48 V.
 - **MIC:** en esta posición, a las entradas 2-3 pueden conectarse micrófonos de baja impedancia $30-600 \Omega$ dinámicos.
- 10.- **INPUT 2-3:** entradas de micrófono/línea, conectores combo (XLR y jack 6'3 mm).
- 11.- **PRIORITY:** interruptor de funcionamiento de la prioridad para la entrada INPUT 1. En la posición OFF, la entrada 1 no tendrá prioridad con respecto al resto de entradas. Sitúe el interruptor en la posición ON y la entrada 1 tendrá prioridad sobre el resto de las entradas, que se atenuarán dependiendo del nivel seleccionado con el control MUTE SENS.
- 12.- **MUTE SENS:** control que permite activar/desactivar la prioridad de la entrada INPUT 1. Gire el control en el sentido de las agujas del reloj hasta el máximo y el resto de las entradas se atenuarán automáticamente cuando se detecte una señal en la entrada INPUT 1. Gírelo en sentido contrario a las agujas del reloj y la función de prioridad se situará en su nivel mínimo.

CONNECTION

- Realice las conexiones con el amplificador y todos los componentes de la instalación apagados y desconectados de la alimentación.
- Conecte un micrófono en la entrada **PRIORITY MIC (INPUT 1)** situada en el panel frontal. Puede regular el nivel de atenuación de esta entrada con el control **MUTE SENS** situado en el panel posterior del equipo.
- Conecte los equipos de audio o micrófonos deseados a las entradas correspondientes. Si conecta un micrófono dinámico en la entrada 2 ó 3, sitúe el selector en la posición **MIC**. Si conecta un micrófono de condensador, sitúe el selector en la posición **PHANTOM 48 V**.

Si conecta una fuente de nivel de línea en la entrada 2 ó 3, sitúe el selector en la posición **LINE**.

- Si lo desea, puede conectar una fuente de nivel de línea en la entrada **INPUT 4** habilitada para ello. Coloque el selector situado justo encima de las entradas en la posición correspondiente dependiendo de la entrada que haya utilizado.
- Si lo desea, conecte una fuente de nivel de línea en la entrada **INPUT 5** situada en el panel frontal. Asigne esta entrada a las zonas de salida deseadas con los controles **ZONE 1-6** de la entrada 5.
- Si utiliza la salida de baja impedancia 8Ω debe conectar los altavoces en un circuito serie/paralelo de manera que la impedancia de carga de los altavoces sea igual a la impedancia de salida del amplificador y que la potencia suministrada por el amplificador no supere la soportada por los altavoces.
- Si utiliza la salida de líneas de alta impedancia 100 ó 70 V debe conectar todos los altavoces en paralelo y la suma de la potencia de todos los altavoces no debe superar la potencia suministrada por el amplificador.
- Alimente el amplificador mod. **MAZ-6600RU** utilizando la toma de alimentación CA.
- Una vez realizadas las conexiones según sus necesidades, conecte los aparatos a la toma de corriente y enciéndalos. Tras su uso, no olvide apagar y desconectar el aparato de la toma de corriente.

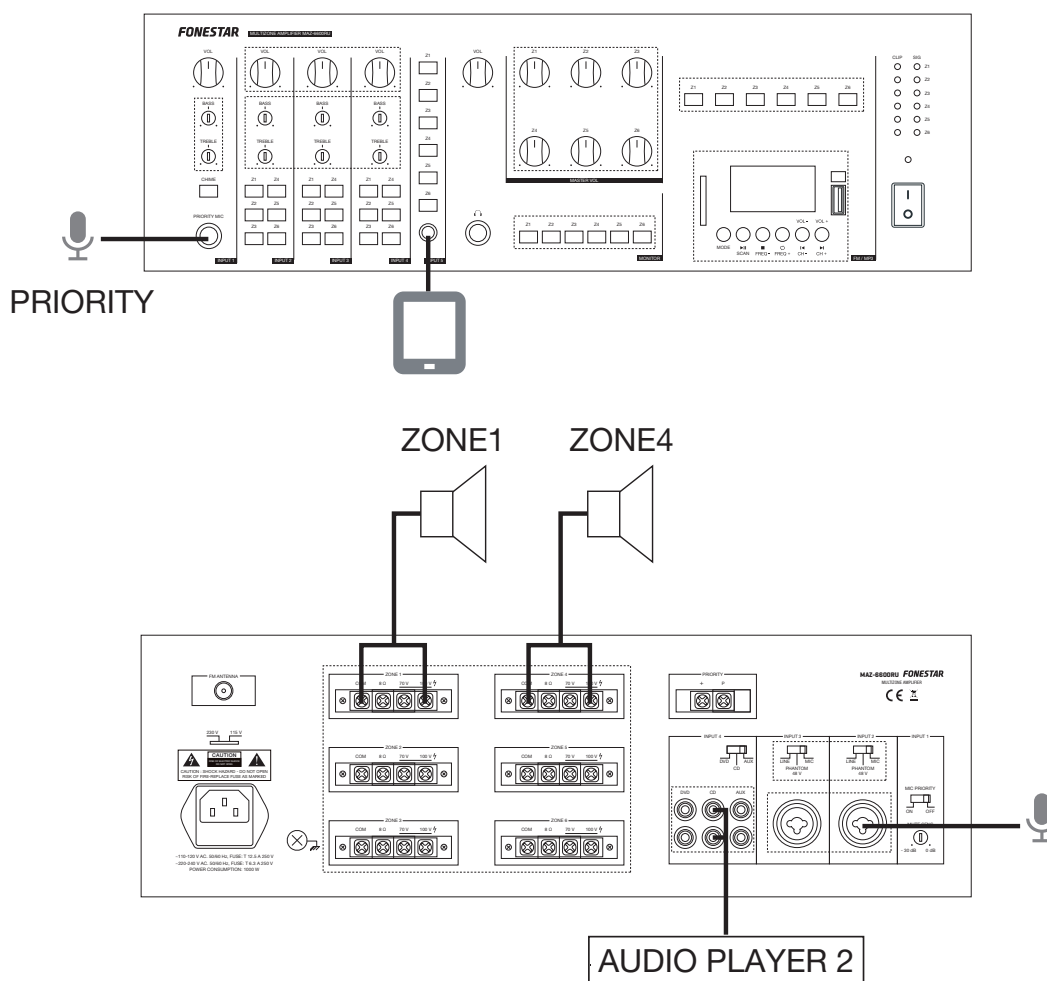

ESPECIFICACIONES TÉCNICAS

	MAZ-6600RU
CARACTERÍSTICAS	Amplificador matricial y multicanal. Matriz de asignación de 5 canales de entrada a 6 zonas de salida. Reproductor USB/SD. Sintonizador digital FM. 6 zonas con control independiente de volumen. Alimentación phantom. Tonos musicales de aviso. Prioridad de avisos. Mando a distancia para reproductor USB/SD/FM.
POTENCIA	6 x 100 W RMS
RESPUESTA	80-18.000 Hz \pm 3 dB
DISTORSIÓN	Armónica: < 0'5%
RELACIÓN SEÑAL/RUIDO	Micrófonos: > 65 dB Auxiliares: > 75 dB
ENTRADAS	1 micro balanceado, jack 6'3 mm, 4 mV RMS 2 micros/líneas balanceados, combo (XLR y jack 6'3 mm) 4 mV RMS / 400 mV RMS, conmutables 1 auxiliar estéreo DVD/CD/AUX, 2 x RCA 220 mV RMS, 160 mV RMS, 110 mV RMS, seleccionable 1 auxiliar estéreo, jack 3'5 mm, 200 mV RMS
SALIDAS	1 monitor estéreo, jack 6'3 mm
CONTROLES	6 botones de zonas 1 a 6 por cada canal de entrada 2 a 5 y reproductor USB/SD/FM Canales 1 a 4: control de volumen, graves y agudos Zonas 1 a 6: control de volumen, selector de monitor Volumen de monitor
REPRODUCTOR	Reproductor USB/SD y sintonizador digital FM con presintonías y búsqueda automática
PHANTOM	48 V en micros 2 y 3, seleccionable
PRIORIDAD	Micro 1 por nivel de señal o cierre de contactos, seleccionable
IMPEDANCIA	6 zonas: 8 Ω y líneas 100 y 70 V, terminales roscados
ALIMENTACIÓN	230/115 V CA, 1.000 W máximo
MEDIDAS	420 x 133 x 376 mm fondo. 3 U rack 19"
ACCESORIOS	Antena FM Soportes para montaje en rack 19"

DESCRIPTION

- Amplificateur de sonorisation avec matrice de 5 canaux d'entrée à 5 zones de sortie avec contrôle indépendant du volume.
- Reproducteur USB/SD avec syntoniseur numérique de radio FM.
- Indiqué pour des installations commerciales avec plusieurs zones et différents programmes de musique.

CONTRÔLES ET FONCTIONS

PANNEAU FRONTAL

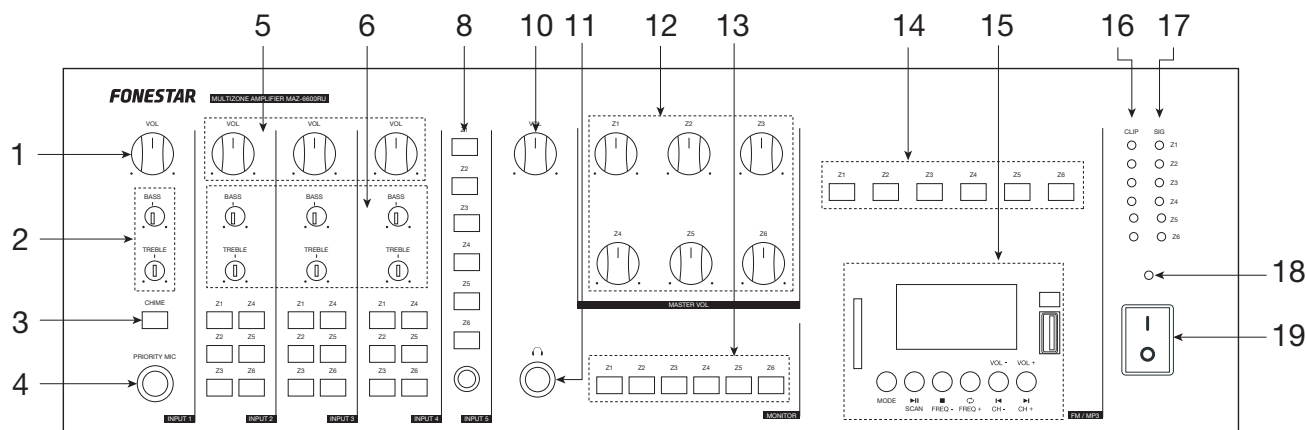

- **INPUT 1** : contrôle du volume d'entrée 1.
- **BASS/TREBLE (INPUT 1)** : renforce ou atténué les fréquences graves et aigus du canal 1, ± 10 dB.
- **CHIME** : bouton qui active les tons de musique d'avertissements. L'audio du reste des entrées s'arrête automatiquement, on entend uniquement l'entrée de micro INPUT 1.
- **PRIORITY MIC** : entrée de niveau de micro prioritaire, connecteur jack 6'3 mm.
- **INPUT 2-4** : contrôles du volume des entrées 2-4.
- **BASS/TREBLE (INPUT 2-4)** : renforce ou atténué les fréquences graves/aigus des canaux 2-4, ± 10 dB.
- **ZONE 1-6 (INPUT 2-4)** : contrôles qui permettent d'attribuer le signal de l'entrée correspondante à une ou plusieurs zones de sortie. Pour attribuer un canal d'entrée à une ou plusieurs zone de sortie, appuyez sur le canal d'entrée correspondant les boutons des zones de sortie (ZONE 1 à 6) par lequel vous souhaitez entendre le canal d'entrée sélectionné.
- **ZONE 1-6 (INPUT 5)** : contrôles qui permettent attribuer le signal de l'entrée 5 à une ou plusieurs zones de sortie. Pour attribuer le canal d'entrée 5 à une ou à plusieurs zones de sortie, appuyez sur les boutons des zones de sortie (ZONE 1 à 6) par lequel vous souhaitez l'entendre.
- **INPUT 5** : entrée auxiliaire de niveau de ligne, connecteur jack 3'5 mm.
- **HEADPHONES** : contrôle du volume de sortie des auriculaires.
- Sortie d'auriculaires, connecteur jack 6'3 mm.
- **ZONE 1-6** : contrôles du volume des zones de sortie.
- **MON 1-6** : contrôles qui permettent d'attribuer le signal de la zone de sortie souhaitée à la sortie moniteur (auriculaires). Pour attribuer la zone de sortie souhaitée à la sortie d'auriculaires, appuyez sur le bouton correspondant MON 1-6.
- **ZONE 1-6 (FM/MP3)** : contrôles qui permettent d'attribuer le signal du module reproducteur USB/SD et syntoniseur de la radio à une ou à plusieurs zones de sortie. Pour attribuer ce canal, appuyez sur les boutons des zones de sortie (ZONE 1 à 6) par lesquelles vous souhaitez les entendre.
- Module reproducteur USB/SD avec syntoniseur numérique FM.
- **CLIP Z1-Z6** : indicateurs lumineux de clip de zones de sortie 1 à 6. Ils s'allument en rouge quand la zone correspondante de sortie à un niveau très haut. Diminuez le volume avec les contrôles correspondant jusqu'à ce que l'indicateur lumineux ne s'allume plus ou occasionnellement.
- **SIGNAL Z1-Z6** : indicateurs lumineux de signal des zones de sortie 1 à 6. Ils s'allument en vert quand il détecte un signal dans les zones de sorties correspondantes.
- Indicateur lumineux de mise en marche (bleu) de l'appareil.
- **POWER** : interrupteur de mise en marche/arrêt de l'amplificateur.

REPRODUCTEUR USB/SD/FM AVEC TÉLÉCOMMANDE

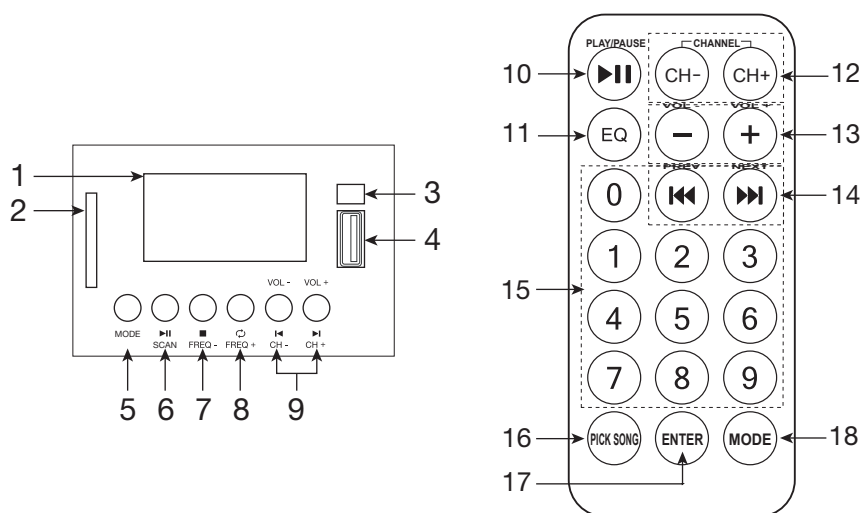

- 1.- Écran d'information du module lecteur.
- 2.- Fente pour la connexion de cartes SD.
- 3.- Capteur IR pour la télécommande.
- 4.- Port de connexion de dispositifs de stockage USB.
- 5.- **MODE** : une pression courte sur ce bouton permet de passer d'un mode de fonctionnement à l'autre : USB, SD et radio FM.

Une pression longue permet d'accéder au menu du lecteur afin de configurer différents paramètres pour chacun des modes. Utilisez les boutons ◀ et ▶ pour faire défiler les options à l'écran vers le haut ou vers le bas, et ▶|| pour valider l'option sélectionnée. Les options de menu pour chaque mode sont expliquées ci-dessous :

- En mode lecteur :
 - EQ (ÉGALISATION) : NORMAL, POP, ROCK, JAZZ, CLASSIC et COUNTRY.
 - PLAY MODE (MODE DE LECTURE) : ALL (TOUT), REPEAT ONE (RÉPÉTER UN), REPEAT FOLDER (RÉPÉTER DOSSIER), RANDOM (ALÉATOIRE) ET BROWSER (lit les 10 premières secondes de la piste).
 - CHANGE DEVICE (CHANGER DISPOSITIF) : SD Card (SD) et UDISK (USB).
 - CARD FOLDER ou U-DISK FOLDER : navigation dans les dossiers pour sélectionner la piste à lire.
 - DELETE FILES : effacer fichiers.
 - EXIT : sortir du menu.
 - En mode radio :
 - AUTO SEARCH : recherche automatique de stations.
 - DELETE STATION : effacer une station en particulier.
 - DELETE ALL STATIONS : effacer toutes les stations sintonisées.
 - EXIT (SORTIR DU MENU).
- 6.- ▶|| **SCAN** : en mode lecteur, lance/pause la lecture d'audio; en mode FM, mémorise automatiquement toutes les fréquences détectées avec une qualité de signal suffisante.
 - 7.- ■ **FREQ-** : en mode USB et SD arrête la lecture ; en mode radio, elle permet un réglage affiné de la fréquence FM sintonisée par incréments de 0,1 MHz.
 - 8.- ◻ **FREQ+** : en mode lecteur, permet de sélectionner le mode répétition : ALL (TOUT), REPEAT ONE (RÉPÉTER UN), REPEAT FOLDER (RÉPÉTER DOSSIER), RANDOM (ALÉATOIRE) ET BROWSER (lit les 10 premières secondes de la piste). En mode mode radio, permet un réglage affiné de la fréquence FM sintonisée par incréments de 0,1 MHz.
 - 9.- ◀/▶ - **CH-/CH+** : en mode lecteur, une pression courte pour passer à la piste audio précédente/suivante ; en mode radio, une pression courte pour passer à la station mémorisée précédente/suivante. Une pression longue sur ces boutons diminue/augmente le volume du lecteur.

- 10.- **▶||** : en mode lecteur, la lecture d'audio ; en mode FM, mémorise automatiquement toutes les fréquences détectées avec une qualité de signal suffisante.
- 11.- **EQ** : en mode lecteur, permet de passer d'une égalisation existante à l'autre : NORMAL, POP, ROCK, JAZZ, CLASSIC et COUNTRY.
- 12.- **CH-/CH+** : en mode radio, une pression courte permet de passer à la station précédente/suivante mémorisée.
- 13.- **VOL-/VOL+** : permet de diminuer/augmenter le volume du lecteur.
- 14.- **◀|▶** : en mode lecteur, permet de passer à la piste audio précédente/suivante.
- 15.- **0-9** : touches numériques. En mode USB et SD, sélection directe d'une piste audio spécifique. En mode radio, ils permettent de sélectionner les stations en mémoire.
- 16.- **PICK SONG** : en mode USB et SD, permet de sélectionner la piste à lire. Utilisez les boutons **◀|▶** et **▶||** pour faire défiler les options à l'écran vers le haut ou vers le bas, et **▶||** pour valider l'option sélectionnée.
- 17.- **ENTER** : permet d'accéder au menu du lecteur afin de configurer différents paramètres pour chacun des modes. Utilisez les boutons **◀|▶** et **▶||** pour faire défiler les options à l'écran vers le haut ou vers le bas, et **▶||** pour valider l'option sélectionnée. Les options de menu pour chaque mode sont expliquées ci-dessous :
- En mode lecteur :
 - EQ (ÉGALISATION) : NORMAL, POP, ROCK, JAZZ, CLASSIC et COUNTRY.
 - PLAY MODE (MODE DE LECTURE) : ALL (TOUT), REPEAT ONE (RÉPÉTER UN), REPEAT FOLDER (RÉPÉTER DOSSIER), RANDOM (ALÉATOIRE) ET BROWSER (lit les 10 premières secondes de la piste).
 - CHANGE DEVICE (CHANGER DISPOSITIF) : SD Card (SD) et UDISK (USB).
 - CARD FOLDER ou U-DISK FOLDER : navigation dans les dossiers pour sélectionner la piste à lire.
 - DELETE FILES : effacer fichiers.
 - EXIT : sortir du menu.
 - En mode radio :
 - AUTO SEARCH : recherche automatique de stations.
 - DELETE STATION : effacer une station en particulier.
 - DELETE ALL STATIONS : effacer toutes les stations syntonisées.
 - EXIT (SORTIR DU MENU).
- 18.- **MODE** : une pression courte sur ce bouton permet de passer d'un mode de fonctionnement à l'autre : USB, SD et radio FM.

PANNEAU POSTÉRIEUR

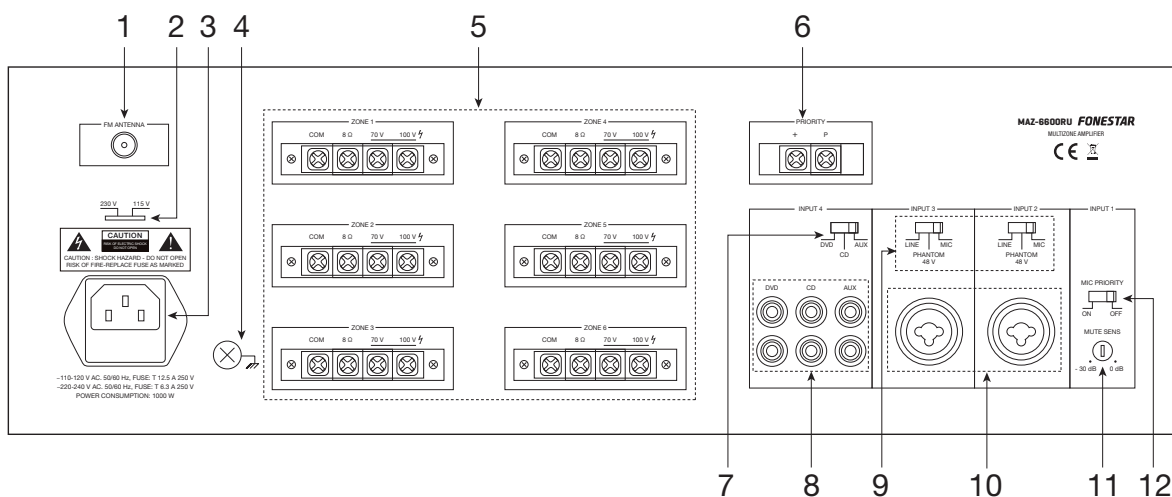

- 1.- **FM ANTENNA** : entrée d'antenne pour le syntoniseur numérique FM.
- 2.- Sélecteur de voltage de l'alimentation.
- 3.- Entrée pour la connexion du câble de l'alimentation CA.
- 4.- Vis pour la prise de terre, pour utiliser en cas que la prise de courant ne l'ai pas incorporée.
- 5.- **ZONE 1-6** : sortie pour haut-parleurs de chaque zone. Pour la connexion de haut-parleurs en basse impédance 8 Ω et en haute impédance lignes de 100/70 V. Connectez la ligne de haut-parleurs entre le bornier COM et l'impédance ou lignes en watts (V) souhaitée.
- 6.- **PRIORITY** : borniers de priorité de l'entrée INPUT 1 par verrouillage de contacts. Courcircuitez ces borniers pour activer la priorité de l'entrée 1. Le reste des entrées resteront en silence automatiquement.
- 7.- Sélecteur du mode de fonctionnement de l'entrée INPUT 4. Placez le sélecteur sur la position DVD, CD o AUX, dépendant de l'entrée à utiliser. Les entrées ont différents niveau de sensibilité.
- 8.- **INPUT 4** : ligne auxiliaire, connecteurs 2 x RCA. Placez le sélecteur de la partie supérieure des entrées sur la position adéquate dépendant de l'entrée en usage.
- 9.- **LINE/PHANTOM 48 V/MIC** : commutateurs de la sensibilité des entrées 2-3 et alimentation phantom
 - **48 V**. Ces commutateurs ont trois positions:
 - **LINE** : sur cette position aux entrées 2-3 il est possible de connecter des sources d'audio de niveau de ligne : reproducteurs de CD, etc.
 - **PHANTOM 48 V** : sur cette position aux entrées 2-3 il est possible de connecter des microphones de condensateur électret demandand une alimentation phantom 48 V.
 - **MIC** : sur cette position aux entrées 2-3 il est possible de connecter des microphones de basse impédance 30-600 Ω dynamiques.
- 10.- **INPUT 2-3** : entrée de microphone/ligne, connecteurs combo (XLR et jack 6'3 mm).
- 11.- **PRIORITY** : interrupteur de fonctionnement de la priorité pour l'entrée INPUT 1. Sur la position OFF, l'entrée 1 n'aura pas la priorité envers le reste des entrées. Situez l'interrupteur sur la position ON et l'entrée 1 aura la priorité sur le reste des entrées, qui s'atténueront dépendant du niveau sélectionné avec le contrôle MUTE SENS.
- 12.- **MUTE SENS** : contrôle qui permet d'activer/désactiver la priorité de l'entrée INPUT 1. Tournez le contrôle dans le sens des aiguilles d'une montre jusqu'au maximum et le reste des entrées s'atténueront automatiquement à la détection d'un signal dans l'entrée INPUT 1. Tournez dans le sens contraire des aiguilles d'une montre et la fonction de priorité se placera à son niveau minimum.

CONNEXION

- Faites les connexions avec l'amplificateur et tous les composants de l'installation éteints et débranchés de l'alimentation.
 - Connectez un microphone à l'entrée PRIORITY MIC (INPUT 1) placer sur le panneau frontal. Pour régler le niveau d'atténuation de cette entrée avec le contrôle MUTE SENS placer sur le panneau postérieur de l'appareil.
 - Connectez les appareils d'audio ou les microphones souhaités aux entrées correspondantes. Si vous connecter un microphone dynamique dans l'entrée 2 ou 3, placez le sélecteur sur la position MIC. Si vous connectez un microphone de condensateur, situez le sélecteur sur la position PHANTOM 48 V.
- Si vous connectez un source de niveau de ligne dans l'entrée 2 ou 3, situez le sélecteur sur la position LINE.
- Si vous le souhaitez vous pouvez connecter une source de niveau de ligne à l'entrée INPUT 4 faite pour cela. Placez le sélecteur qui se trouve au-dessus des entrées sur la position correspondante dépendant de l'entrée que vous avez utilisé.
 - Si vous le souhaité, connectez une source de niveau de ligne dans l'entrée INPUT 5 placé sur le panneau frontal. Attribuez la aux entrées dans les zones de sorties souhaitées avec les contrôles ZONE 1-6 de l'entrée 5.
 - Si vous utilisez la sortie de base impédance 8Ω vous devrez brancher les haut-parleurs dans un circuit série/parallèle de façon que l'impédance de charge des haut-parleurs soit la même que l'impédance de sortie de l'amplificateur et que la puissance fournie par l'amplificateur ne dépasse pas la supportée par les haut-parleurs.
 - Si vous utilisez la sortie de ligne de haute impédance 100 ou 70 V vous devrez connecter tous les haut-parleurs en parallèle et l'addition de ces derniers ne doit pas dépasser la puissance fournie par l'amplificateur.
 - Alimentez l'amplificateur modèle. **MAZ-6600RU** utilisant la prise de l'alimentation CA.
 - Une fois faites les connexions selon vos besoins, connectez les appareils à la prise de courant et allumz-les. Après usage ne pas oublier de l'éteindre et de le débrancher de la prise de courant.

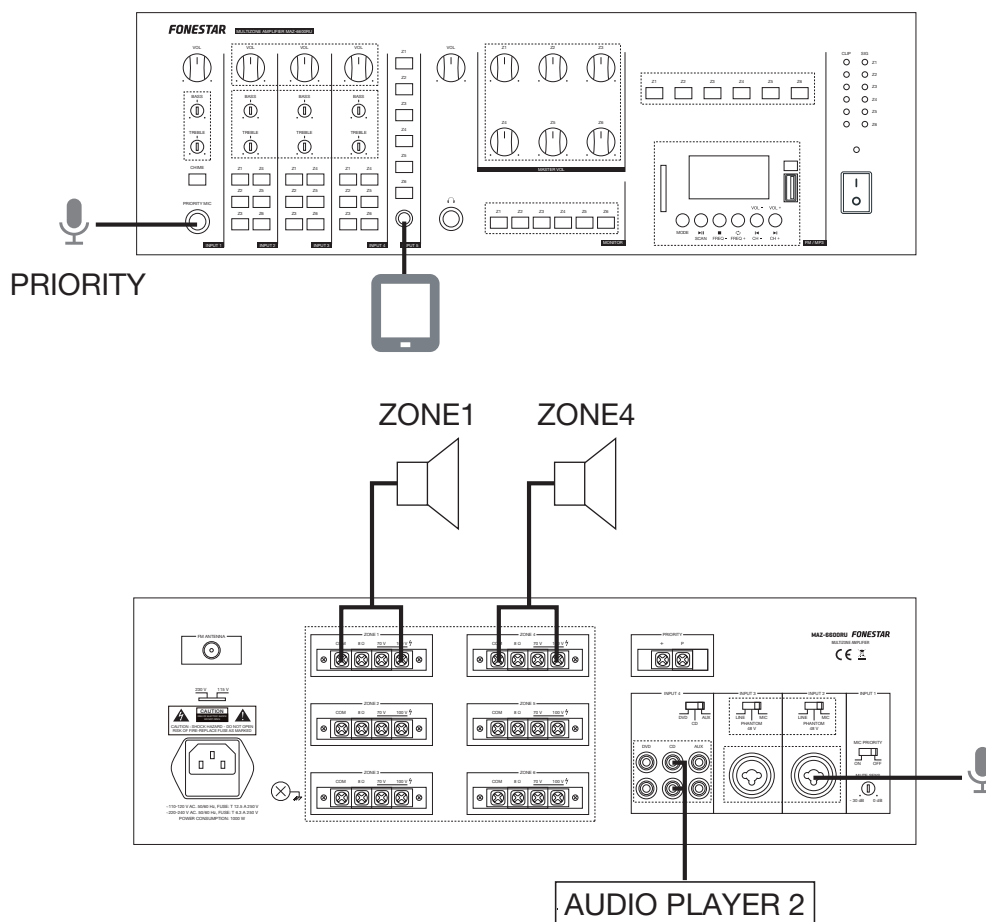

SPÉCIFICATIONS TECHNIQUES

	MAZ-6600RU
CARACTÉRISTIQUES	Amplificateur matriciel et multicanal. Matrice d'attribution de 5 canaux d'entrée à 6 zones de sortie. Reproducteur USB/SD. Tuner numérique de radio FM. 6 zones avec contrôle indépendant du volume. Alimentation phantom. Tonalité de musique d'avertissement. Priorité d'avertissements. Télécommande pour reproducteur USB/SD/FM.
PUISSANCE	6 x 100 W RMS
RÉPONSE	80-18.000 Hz \pm 3 dB
DISTORTION	Harmonica : < 0'5%
RAPPORT SIGNAL/BRUIT	Microphones: > 65 dB Auxiliaires: > 75 dB
ENTRÉES	1 micro équilibré, jack 6'3 mm, 4 mV RMS 2 micros/lignes équilibrés, combo (XLR et jack 6'3 mm) 4 mV RMS et 400 mV RMS, commutables 1 auxiliaire stéréo DVD/CD/AUX, 2 x RCA 220 mV RMS, 160 mV RMS, 110 mV RMS sélectionnable 1 auxiliaire stéréo, jack 3'5 mm, 200 mV RMS
SORTIES	1 moniteur stéréo, jack 6'3 mm
CONTRÔLES	6 boutons de zones 1 à 6 par canal d'entrée 2 à 5 et reproducteur USB/SD/FM Canaux 1 à 4: contrôle du volume, graves et aigus Zones 1 à 6: contrôle du volume, sélecteur du moniteur Volume du moniteur
REPRODUCTEUR	Reproducteur USB/SD et tuner numérique FM avec pré syntonies et recherche automatique
PHANTOM	48 V en micros 2 à 3, sélectionnable
PRIORITÉ	Micro 1 par niveau de signal ou verrouillage de contacts, sélectionnable
IMPÉDANCE	6 zones : 8 Ω et lignes 100 et 70 V, borniers filetés
ALIMENTATION	230/115 V CA, 1.000 W maximum
DIMENSIONS	420 x 133 x 376 mm profondeur. 3 U rack 19"
ACCESSOIRES	Antenne FM Supports pour le montage en rack 19"

DESCRIÇÃO

- Amplificador de megafonia com matriz de 5 canais de entrada a 6 zonas de saída com controlo de volume independente.
- Leitor USB/SD com sintonizador digital de rádio FM.
- Indicado para instalações comerciais com várias zonas e diferentes programas musicais.

CONTROLOS E FUNÇÕES

PAINEL FRONTAL

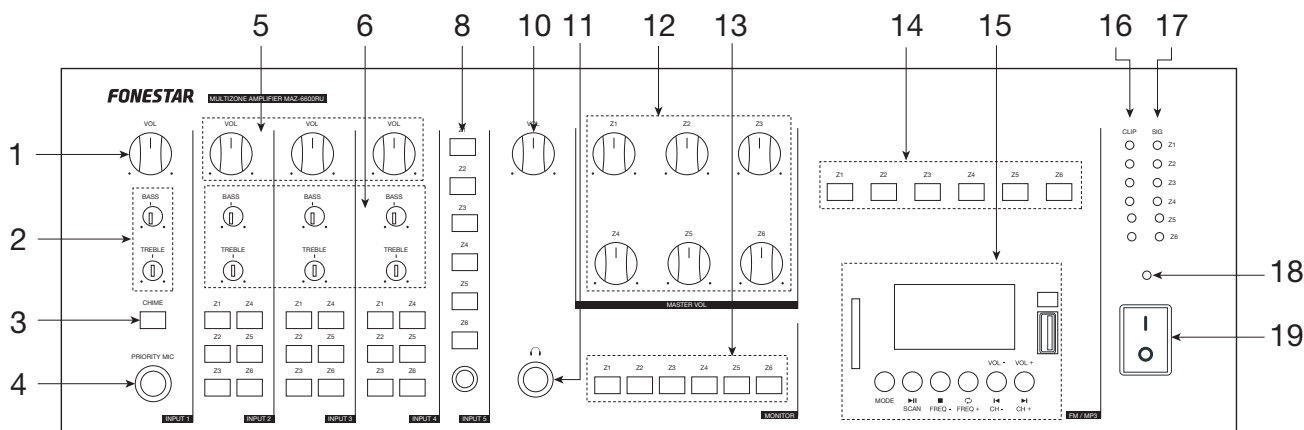

- 1.- **INPUT 1:** controlo de volume da entrada 1.
- 2.- **BASS/TREBLE (INPUT 1):** reforça ou atenua as frequências graves e agudas do canal 1, ± 10 dB.
- 3.- **CHIME:** botão que ativa os tons musicais de aviso. O áudio das restantes entradas é automaticamente interrompido, ficando a ouvir-se apenas a entrada de micro INPUT 1.
- 4.- **PRIORITY MIC:** entrada de nível de micro com prioridade, conetor jack 6'3 mm.
- 5.- **INPUT 2-4:** controlos de volume das entradas 2-4.
- 6.- **BASS/TREBLE (INPUT 2-4):** reforça ou atenua as frequências graves/agudas dos canais 2-4, ± 10 dB.
- 7.- **ZONE 1-6 (INPUT 2-4):** controlos que permitem atribuir o sinal da entrada correspondente a uma ou várias zonas de saída. Para atribuir um canal de entrada a uma ou várias zonas de saída, pressione no canal de entrada correspondente os botões das zonas de saída (ZONE 1 a 6) através do qual deseja escutar o canal de entrada selecionado.
- 8.- **ZONE 1-6 (INPUT 5):** controlos que permitem atribuir o sinal da entrada 5 a uma ou várias zonas de saída. Para atribuir o canal de entrada 5 a uma ou várias zonas de saída, pressione os botões das zonas de saída (ZONE 1 a 6) através da qual deseja escutar áudio.
- 9.- **INPUT 5:** entrada auxiliar de nível de linha, conetor jack 3'5 mm.
- 10.- **HEADPHONES:** controlo de volume da saída de auscultadores.
- 11.- Saída de auscultadores, conetor jack 6'3 mm.
- 12.- **ZONE 1-6:** controlos de volume das zonas de saída.
- 13.- **MON 1-6:** controlos que permitem atribuir o sinal da zona de saída desejada à saída monitor (auscultadores). Para atribuir a zona de saída desejada à saída de auscultadores, pressione o botão correspondente MON 1-6.
- 14.- **ZONE 1-6 (FM/MP3):** controlos que permitem atribuir o sinal do módulo leitor USB/SD e sintonizador de rádio a uma ou várias zonas de saída. Para atribuir este canal pressione os botões das zonas de saída (ZONE 1 a 6) através das quais deseja escutar o áudio.
- 15.- Módulo leitor USB/SD com sintonizador digital FM.
- 16.- **CLIP Z1-Z6:** indicadores luminosos de clip das zonas de saída 1 a 6. A luz vermelha acende-se quando a zona correspondente de saída está com um nível muito alto. Diminua o volume com os controlos correspondentes até o indicador luminoso não esteja aceso ou apenas ocasionalmente.
- 17.- **SIGNAL Z1-Z6:** indicadores luminosos de sinal das zonas de saída 1 a 6. A luz verde acende-se quando deteta sinal nas zonas de saída correspondentes.
- 18.- Indicador luminoso de ligado (azul) do equipamento.
- 19.- **POWER:** interruptor para ligar/desligar o amplificador.

LEITOR USB/SD/FM COM COMANDO À DISTÂNCIA

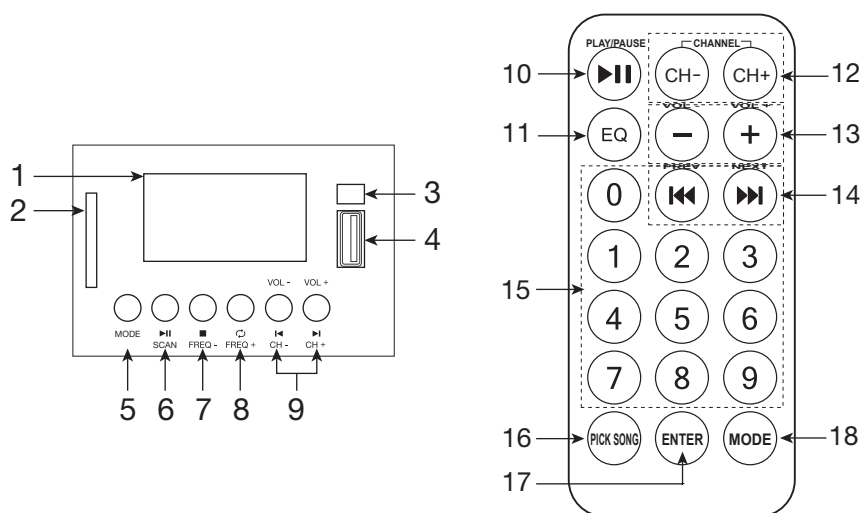

- 1.- Ecrã de informação do módulo reproduzidor.
- 2.- Ranhura para ligar cartões SD.
- 3.- Sensor IR para comando à distância.
- 4.- Porta para ligar dispositivos de armazenamento USB.
- 5.- **MODE**: um toque rápido neste botão permite alterar o modo de funcionamento entre: USB, SD e rádio FM.

Um toque prolongado permite aceder ao menu do reproduzidor para configurar diferentes parâmetros de cada um dos modos. Utilize os botões ◀ e ▶ para navegar para cima e para baixo pelas opções que aparecem no ecrã e ▶|| para validar a opção destacada. De seguida são explicadas as opções de menu para cada modo:

- Em modo reproduzidor:
 - EQ (EQUALIZAÇÃO): NORMAL, POP, ROCK, JAZZ, CLASSIC e COUNTRY.
 - PLAY MODE (MODO DE REPRODUÇÃO): ALL (TUDO), REPEAT ONE (REPETIR UMA), REPEAT FOLDER (REPETIR PASTA), RANDOM (ALEATÓRIO) E BROWSER (reproduz os primeiros 10 segundos de cada faixa).
 - CHANGE DEVICE (ALTERAR DISPOSITIVO): SD Card (SD) e UDISK (USB).
 - CARD FOLDER ou U-DISK FOLDER: navegação pelas pastas para seleccionar a faixa a reproduzir.
 - DELETE FILES: apagar ficheiros.
 - EXIT: sair do menu.
 - Em modo rádio:
 - AUTO SEARCH: pesquisa automática de emissoras.
 - DELETE STATION: apagar uma emissora específica.
 - DELETE ALL STATIONS: apagar todas as emissoras sintonizadas.
 - EXIT (SAIR DO MENU).
- 6.- **▶||SCAN**: em modo reproduzidor inicia/pausa a reprodução de áudio; em modo FM efetua a memorização automática de todas as frequências que sejam detetadas com qualidade de sinal suficiente.
 - 7.- **■ FREQ-**: em modo USB e SD para a reprodução; em modo rádio permite uma regulação precisa da frequência FM sintonizada em decrementos de 0,1 MHz.
 - 8.- **⌚ FREQ+**: em modo reproduzidor seleciona o modo de reprodução: ALL (TUDO), REPEAT ONE (REPETIR UMA), REPEAT FOLDER (REPETIR PASTA), RANDOM (ALEATÓRIO) E BROWSER (reproduz os primeiros 10 segundos de cada faixa). Em modo rádio permite uma regulação precisa da frequência FM sintonizada em incrementos de 0,1 MHz.
 - 9.- **◀/▶ - CH-/CH+**: em modo reproduzidor um toque rápido permite passar à faixa anterior/seguinte; em modo rádio um toque rápido permite passar à anterior/seguinte emissora memorizada. Um toque prolongado nestes botões diminui/aumenta o volume do reproduzidor.

- 10.- **▶||**: em modo reproduzidor inicia/pausa a reprodução de áudio; em modo FM efetua a memorização automática de todas as frequências que sejam detetadas com qualidade de sinal suficiente.
- 11.- **EQ**: em modo reproduzidor permite alternar entre as diferentes equalizações existentes: NORMAL, POP, ROCK, JAZZ, CLASSIC e COUNTRY.
- 12.- **CH-/CH+**: em modo rádio um toque rápido permite passar para a anterior/seguinte emissora memorizada.
- 13.- **VOL-/VOL+**: permitem aumentar/diminuir o volume do reproduzidor.
- 14.- **◀|▶**: em modo reproduzidor permite passar para a faixa anterior/seguinte .
- 15.- **0-9**: botões numéricos. Em modo USB e SD, seleção direta para reproduzir uma faixa de áudio específica. Em modo rádio permitem selecionar as emissoras guardadas na memória.
- 16.- **PICK SONG**: em modo USB e SD permite selecionar a faixa a reproduzir. Utilize os botões **◀|▶** para navegar para cima e para baixo pelas opções que aparecem no ecrã e **▶||** para validar a opção destacada.
- 17.- **ENTER**: acede ao menu do reproduzidor para configurar diferentes parâmetros de cada um dos modos. Utilize os botões **◀|▶** para navegar para cima e para baixo pelas opções que aparecem no ecrã e **▶||** para validar a opção destacada. De seguida são explicadas as opções de menu para cada modo:
- Em modo reproduzidor:
 - EQ (EQUALIZAÇÃO): NORMAL, POP, ROCK, JAZZ, CLASSIC e COUNTRY.
 - PLAY MODE (MODO DE REPRODUÇÃO): ALL (TUDO), REPEAT ONE (REPETIR UMA), REPEAT FOLDER (REPETIR PASTA), RANDOM (ALEATÓRIO) E BROWSER (reproduz os primeiros 10 segundos de cada faixa).
 - CHANGE DEVICE (ALTERAR DISPOSITIVO): SD Card (SD) e UDISK (USB).
 - CARD FOLDER ou U-DISK FOLDER: navegação pelas pastas para selecionar a faixa a reproduzir.
 - DELETE FILES: apagar ficheiros.
 - EXIT: sair do menu.
 - Em modo rádio:
 - AUTO SEARCH: pesquisa automática de emissoras.
 - DELETE STATION: apagar uma emissora específica.
 - DELETE ALL STATIONS: apagar todas as emissoras sintonizadas.
 - EXIT (SAIR DO MENU).
- 18.- **MODE**: um toque rápido neste botão permite alterar o modo de funcionamento entre: USB, SD e rádio FM.

PAINEL POSTERIOR

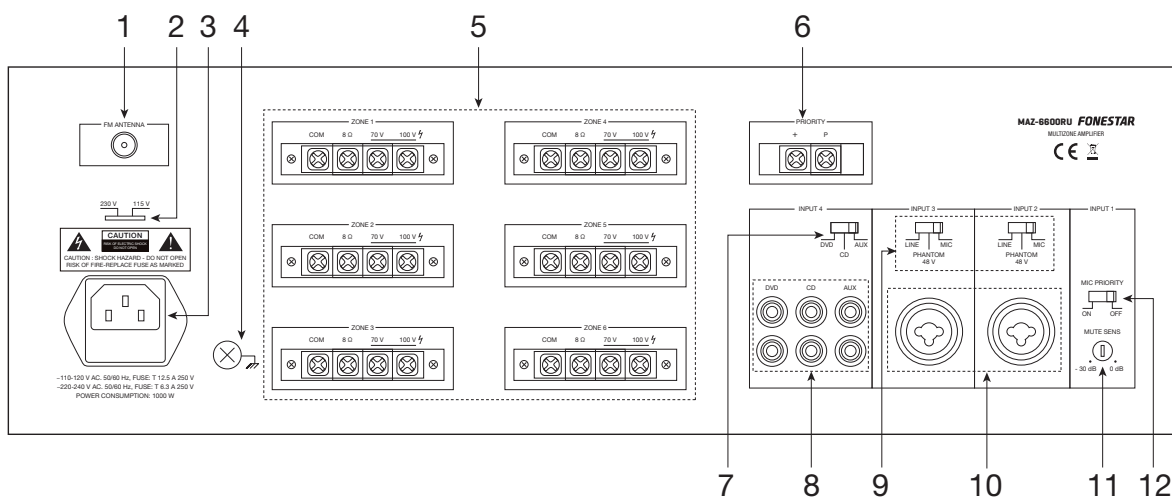

- 1.- **FM ANTENNA:** entrada de antena para o sintonizador digital FM.
- 2.- Seletor de voltagem de alimentação.
- 3.- Entrada para ligar o cabo de alimentação CA.
- 4.- Parafuso para tomada de terra, para usar caso a tomada de corrente não a traga já incorporada.
- 5.- **ZONE 1-6:** saída para altifalantes de cada zona. Para ligar altifalantes em baixa impedância 8 Ω e em alta impedância linhas de 100/70 V. Ligue a linha de altifalantes entre o terminal COM e a impedância ou linha em voltes (V) desejada.
- 6.- **PRIORITY:** terminais de prioridade da entrada INPUT 1 por fecho de contactos. Para ativar a prioridade da entrada 1 estes terminais devem entrar em curto-circuito. As restantes entradas serão automaticamente silenciadas.
- 7.- Seletor de modo de funcionamento da entrada INPUT. Coloque o seletor na posição DVD, CD ou AUX, dependendo da entrada que irá utilizar. As entradas possuem um diferente nível de sensibilidade.
- 8.- **INPUT 4:** entradas de linha/auxiliar, conetores 2 x RCA. Coloque o seletor da parte posterior das entradas na posição adequada, dependendo da entrada que estiver a utilizar.
- 9.- **LINE/PHANTOM 48 V/MIC:** comutadores de sensibilidade das entradas 2-3 e alimentação phantom 48 V. Estes comutadores têm três posições:
 - **LINE:** nesta posição poderá ligar às entradas 2-3 fontes de áudio de nível de linha: leitores de CD, etc.
 - **PHANTOM 48 V:** nesta posição poderá ligar às entradas 2-3 microfones de condensador electret que necessitem de alimentação phantom 48 V.
 - **MIC:** nesta posição poderá ligar às entradas 2-3 microfones de baixa impedância 30-600 Ω dinâmicos.
- 10.- **INPUT 2-3:** entradas de microfone/linha, conetores combo (XLR e jack 6,3 mm).
- 11.- **PRIORITY:** interruptor de funcionamento da prioridade para a entrada INPUT 1. Na posição OFF, a entrada 1 não tem prioridade relativamente às restantes. Coloque o interruptor na posição ON para a entrada 1 ter prioridade sobre as restantes entradas, as quais serão atenuadas dependendo do nível selecionado com o controlo MUTE SENS.
- 12.- **MUTE SENS:** controlo que permite ativar/desativar a prioridade da entrada INPUT 1. Rode o controlo no sentido dos ponteiros do relógio até ao máximo para atenuar as restantes entradas automaticamente assim que seja detetado sinal na entrada INPUT 1. Rode no sentido contrário para que a função de prioridade volte ao mínimo.

LIGAÇÃO

- Realize as ligações com o amplificador e todos os componentes da instalação apagados e desligados da alimentação.
- Ligue um microfone na entrada **PRIORITY MIC (INPUT 1)** situada no painel frontal. Poderá regular o nível de atenuação desta entrada com o controlo **MUTE SENS** situado no painel posterior do equipamento.
- Ligue os equipamentos de áudio ou microfones desejados às entradas correspondentes. Se ligar um microfone dinâmico na entrada 2 ou 3, coloque o seletor na posição **MIC**. Se ligar um microfone de condensador, coloque o seletor na posição **PHANTOM 48 V**.
Se ligar uma fonte de nível de linha na entrada 2 ou 3, coloque o seletor na posição **LINE**.
- Se assim o desejar, poderá ligar uma fonte de nível de linha na entrada **INPUT 4** preparada para tal. Coloque o seletor situado acima das entradas na posição correspondente dependendo da entrada utilizada.
- Se assim o desejar ligue uma fonte de nível de linha na entrada **INPUT 5** situada no painel frontal. Atribua esta entrada às zonas de saída desejadas com os controlos **ZONE 1-6** da entrada 5.
- Se utilizar a saída de baixa impedância 8Ω deverá ligar os altifalantes num circuito em série/paralelo de forma a que a impedância de carga dos altifalantes seja igual à impedância de saída do amplificador e que a potência fornecida pelo amplificador não ultrapasse a potência suportada pelos altifalantes.
- Se utilizar a saída de linhas de alta impedância 100 ou 70 V, deverá ligar todos os altifalantes em paralelo e a soma da potência de todos eles não deverá ultrapassar a potência fornecida pelo amplificador.
- Alimente o amplificador mod. **MAZ-6600RU** utilizando a tomada de alimentação CA.
- Após realizar as ligações de acordo com as suas necessidades ligue os aparelhos à tomada de corrente e ative-os. Após utilizar não se esqueça de apagar e desligar o aparelho da tomada de corrente.

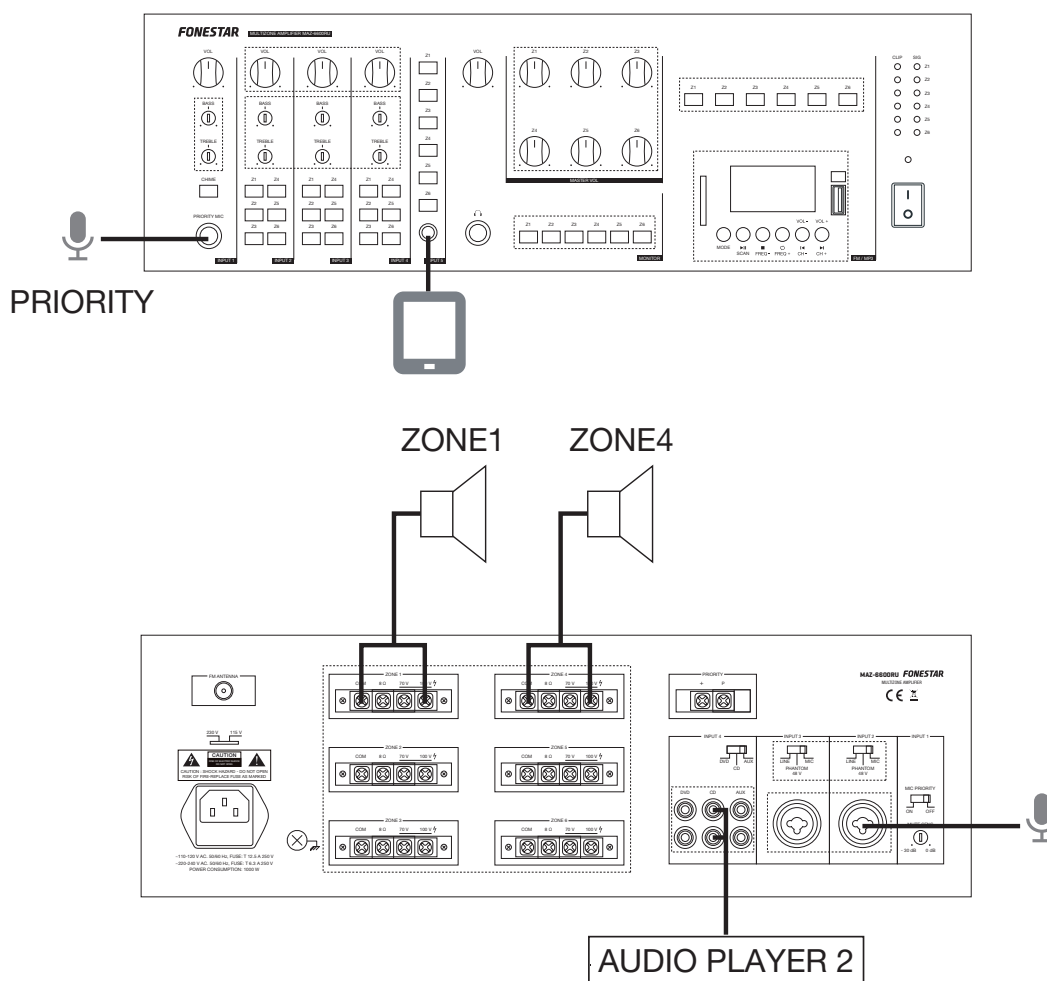

ESPECIFICAÇÕES TÉCNICAS

	MAZ-6600RU
CARACTERÍSTICAS	Amplificador de matriz e multicanal. Matriz de atribuição de 5 canais de entrada a 6 zonas de saída. Reprodutor USB/SD. Sintonizador digital FM. 6 zonas com controlo independente de volume. Alimentação phantom. Tons musicais de aviso. Prioridade de avisos. Comando à distância para reprodutor USB/SD/FM.
POTÊNCIA	6 x 100 W RMS
RESPOSTA	80-18.000 Hz \pm 3 dB
DISTORÇÃO	Harmónica: < 0,5%
RELAÇÃO SINAL/RUÍDO	Microfones: > 65 dB Auxiliares: > 75 dB
ENTRADAS	1 micro balanceado, jack 6,3 mm, 4 mV RMS 2 micros/linhas balanceados, combo (XLR e jack 6,3 mm) 4 mV RMS / 400 mV RMS, comutáveis 1 auxiliar estéreo DVD/CD/AUX, 2 x RCA 220 mV RMS, 160 mV RMS, 110 mV RMS, selecionável 1 auxiliar estéreo, jack 3,5 mm, 200 mV RMS
SAÍDAS	1 monitor estéreo, jack 6,3 mm
CONTROLOS	6 botões de zonas 1 a 6 por cada canal de entrada 2 a 5 e reprodutor USB/SD/FM Canais 1 a 4: controlo de volume, graves e agudos Zonas 1 a 6: controlo de volume, seletor de monitor Volume de monitor
REPRODUTOR	Reprodutor USB/SD e sintonizador digital FM com pré-sintonias e pesquisa automática
PHANTOM	48 V em micros 2 e 3, selecionável
PRIORIDADE	Micro 1 por nível de sinal ou fecho de contactos, selecionável
IMPEDÂNCIA	6 zonas: 8 Ω e linhas 100 e 70 V, terminais de rosca
ALIMENTAÇÃO	230/115 V CA, 1.000 W máximo
MEDIDAS	420 x 133 x 376 mm profundidade. 3 U rack 19"
ACESSÓRIOS	Antena FM Suportes para montagem em rack 19"

